

滚动轴承用紧定套

d 180 ~ 260mm-23148CK +H3148

参数信息:

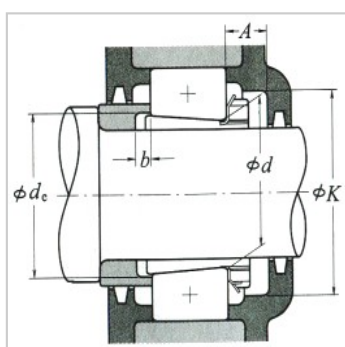
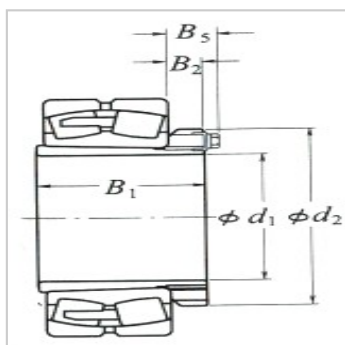
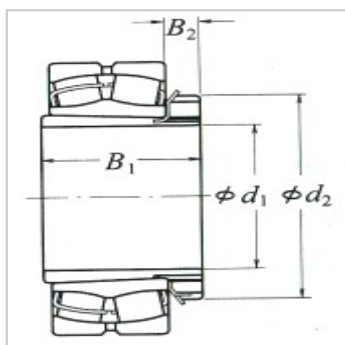

d :	220
d :	240

型号 :	
(适用轴承) :	23148CK +H3148
D :	400
B :	128

尺寸(mm) :	
B :	169
d :	300
B :	34
B :	46
型号 :	A3148

安装尺寸(mm) :	
A(最小) :	60
K(最小) :	340
d(最小) :	254
b(最小) :	11
(参考) :	17.5

: