

滚动轴承用紧定套

d 180 ~ 260mm-23948CAK +H3948

参数信息:

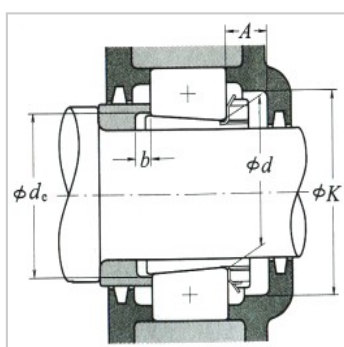
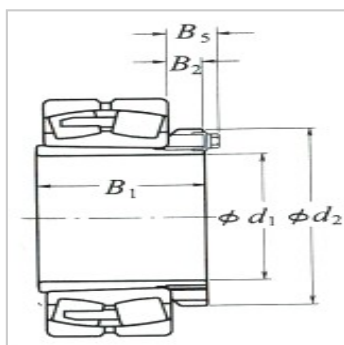
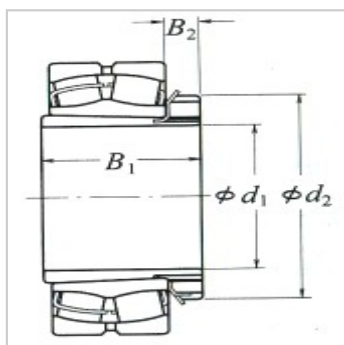

d :	220
d :	240

型号 :

(适用轴承) :	23948CA K +H3948
D :	320
B :	60

尺寸(mm) :

B :	101
d :	290
B :	34
B :	46
型号 :	A3948

安装尺寸(mm) :

A(最小) :	60
K(最小) :	300
d(最小) :	251
b(最小) :	11
(参考) :	11.2

: